





## Įfrezuojamos orlaidės **BROOKVENT**

Vaizdas	Aprašymas	Matmenys, mm		Garso izoliacija		Oro pratekėjimas		Spalva
		Frezuojama anga LxH (*jeigu su angos mova)	Gabaritiniai LxHxB	Uždar. dB	Atidar. dB	10 Pa m3/h	20 Pa m3/h	
 <p><b>SM TIP VENT</b></p>	Vidinė sklendė TIP VENT	170x12 (x2k) (*170x10 (x2k))	430x21x23	31	31	26.6	38.9	Balta
	Išorinis stogelis TIP VENT		430x21x23					Ruda, auks.ąž.
 <p><b>SM 1000</b></p>	Vidinė sklendė SM 1000 2000	200x10 (*200x10)	260x16x16.6	37	34	14.8		Balta
	Išorinis stogelis SM 1000 2000		250x16x19					Ruda, auks.ąž.
	Vidinė sklendė SM 1000 3000	300x10 (*300x10)	360x16x16.6	34	32	24.9		Balta
	Išorinis stogelis SM 1000 3000		350x16x19					Ruda, auks.ąž.
	Vidinė sklendė SM 1000 4000	400x10 (*400x10)	460x16x16.6	34	32	24.9		Balta
	Išorinis stogelis SM 1000 4000		450x16x19					Ruda, auks.ąž.
 <p><b>SM 1200</b></p>	Vidinė sklendė SM 1200 EA2500	255x13 (*255x10)	335x20x17					Balta
	Išorinis stogelis SM 1200 EA2500		300x22x22					Ruda, auks.ąž.
	Vidinė sklendė SM 1200 EA3000	300x13 (*300x10)	380x20x17					Balta
	Išorinis stogelis SM 1200 EA3000		345x22x22					Ruda, auks.ąž.
	Vidinė sklendė SM 1200 EA5000	485x13 (*485x10)	565x20x17					Balta
	Išorinis stogelis SM 1200 EA5000		530x22x22					Ruda, auks.ąž.

Dėl papildomos informacijos prašome kreiptis į Jūsų įmonę aptarnaujantį REIMPEX KAUNAS vadybininką.

## Įfrezuojama orlaidė **BROOKVENT** HYGROSTER BHY 4000 su į drėgmę reaguojančia uždarymo/atidarymo sklende

Vaizdas	Aprašymas	Matmenys, mm		Garso izoliacija		Oro pratekėjimas esant 30-75% drėgmei		Spalva
		Frezuojama anga LxH (*jeigu su angos mova)	Gabaritiniai LxHxB	Uždar. dB	Atidar. dB	10 Pa m3/h	20 Pa m3/h	
 <b>BHY 4000</b>	Vidinė sklendė HYGROSTER BHY 4000	140x12 (x2k) (*140x10 (x2k))	410x27x48		33	6-30	8-43	Balta
	Išorinis stogelis SM 1000 4000		450x16x19					Ruda, auks.ąž.
	Arba išorinės grotelės GPE2A		390x20x3					Balta
								Ruda, auks.ąž.

HYGROSTER BHY 4000 montavimo schemas

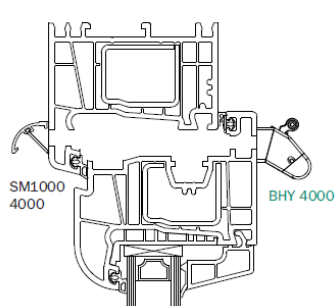

PVC langas

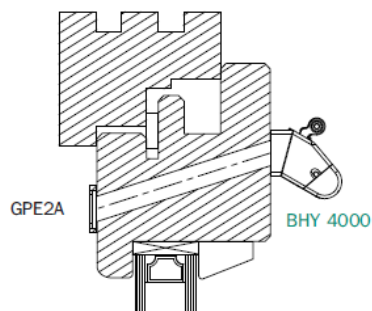



Medinis langas

Angos movos „kišenės“ –naudojamos pagal poreiki, PVC gaminiams

Vaizdas	Panaudojimas	Matmenys, mm LxHxB (B=pagal profilio storį)
 <b>Angos mova</b>	HYGROSTER BHY 4000 (2 vnt)	140x10x...
	ISOLA HY PLUS/RA	160x10x...
	TIP VENT (2 vnt)	170x10x...
	SM 1000 2000	200x10x...
	SM 1200 EA2500	255x10x...
	SM 1000 3000 ir SM 1200 EA3000	300x10x...
	SM 1000 4000	400x10x...
	SM 1200 EA5000	485x10x...

Dėl papildomos informacijos prašome kreiptis į Jūsų įmonę aptarnaujantį REIMPEX KAUNAS vadybininką.

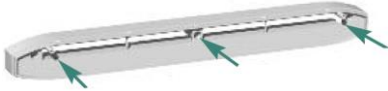
**Įfrezuojama orlaidė **BROOKVENT** ISOLA HY PLUS/RA**  
su padidinta garso izoliacija ir į drėgmę reaguojančia uždarymo/atidarymo sklende

Vaizdas	Aprašymas	Matmenys, mm		Garso izoliacija				Oro pratekėjimas		Spalva
		Frezuojama anga LxH (*jeigu su angos mova)	Gabaritiniai LxHxB	37 dB	39 dB	40 dB	41 dB	10 Pa m3/h	20 Pa m3/h	
 <b>ISOLA HY PLUS</b>	Vidinė sklendė su garso filtru	160x12(x2)	420x45x40	+	+	+	+	4 – 32	6 - 45	Balta*
 <b>RA</b>	Papildomas garso filtras		420x45x64		+		+			
 <b>CE2A</b>	Išorinės grotelės		400x23x12	+	+					
 <b>CFA</b>	Išorinės grotelės su garso filtru		390x35x45			+	+			

\*Galimas kitų spalvų pasirinkimas

ISOLA HY PLUS/RA montavimo schemos



Dėl papildomos informacijos prašome kreiptis į Jūsų įmonę aptarnaujantį REIMPEX KAUNAS vadybininką.